



## RADIAL FAN WITH FORWARD CURVED BLADES

Радиальный вентилятор с вперед загнутыми лопатками

Radialventilator mit vorwärts gekrümmten Schaufeln

Wentylator promieniowy z łopatkami pochylonymi do przodu



MOTOR TYPE / Тип двигателя / Motortyp / Typ silnika:	SEN 80-2/30 (B213)
VOLTAGE / Напряжение / Spannung / Napięcie znamionowe:	230 V~ 50 Hz
MAXIMUM PRESSURE / Полное давление / Maximaler Druck / Spręż max.:	220 Pa
MAX. AIR FLOW / Макс. производ. / Max Luftfördermenge / Wydatek max.:	280 m <sup>3</sup> /h
SPEED / Частота вращения / Drehzahl / Prędkość obrotowa:	3 gears - 2600 / 2350 / 1750 rpm
POWER INPUT / Входная мощность / Leistungsaufnahme / Moc pobierana:	65 W
WEIGHT / Масса / Gewicht / Masa:	2.43 kg
PERM. AMB. TEMP. / Zuläs.Umgeb. Temp. / Допуст. темп. среды / Dop. temp. otoczenia:	0°C do +40°C
MATERIAL OF IMPELLER / Материал ротора / Laufradmaterial / Materiał wirnika:	PLASTIC / пластик/ plastik / plastik
HOUSING / Gehäuse / Корпус / Obudowa:	ALUMINUM / Aluminium / Алюминий / Aluminiowa
FLANGE / Фланец / Flansche / Kołnierz:	

SIZE AND HOLES CAN BE  
ADAPTED TO THE  
REQUIREMENTS

/ Размер и отверстия могут  
быть адаптированы к  
требованиям  
/ Größe und Bohrungen kann  
den Anforderungen  
angepasst werden  
/ Rozmiar i otwory mogą być  
dostosowane do wymagań

FAN DIMENSIONS / Размеры вентилятора  
/ Lüfterabmessungen / Wymiary wentylatora:

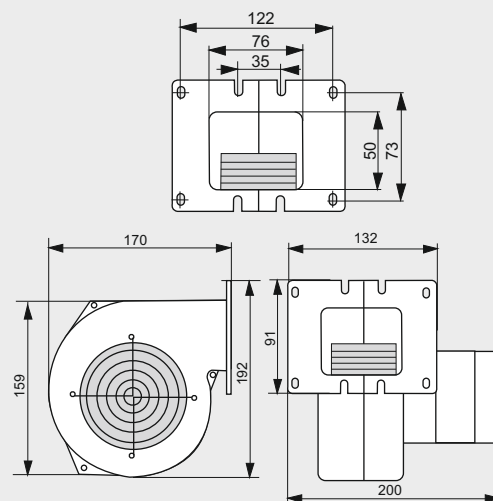

CONNECTION DIAGRAM / Схема подключения  
/ Anschlussbild / Schemat połączenia:

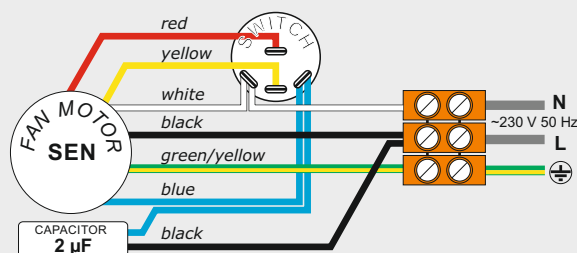

### Screen / Диафрагма / Blende / Przysłona:

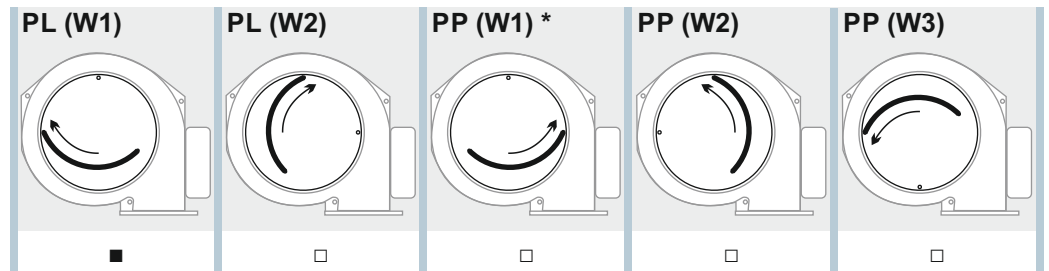
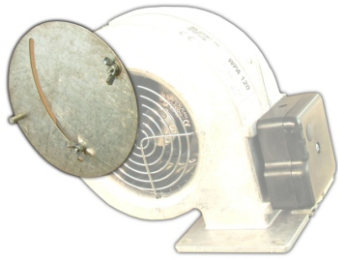

\* PP(W1) - collision with KZW, KGŁ

### Flap / Клапан / Klappe / Klapka:

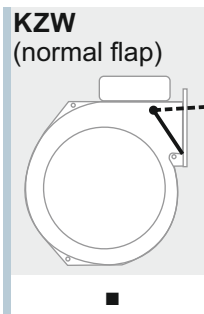

The flap with the largest coverage area of the outlet.  
  
In the open position, sticking out a bit out of the housing.

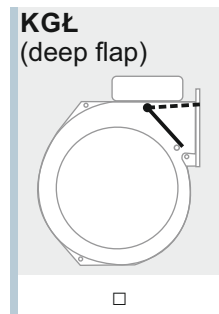

The flap with the average coverage area of the outlet.  
  
In the open position, does not sticking out of the housing.

### Power cable / Кабель питания / Stromkabel / Kabel sieciowy:



+0,15m  
+0,30m  
+0,80m  
+1,60m  
+2,00m  
+2,50m  
+3,00m

■

### Gasket / Уплотнение / Dichtung / Uszczelka:

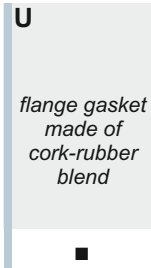

### Housing painted / Корпус окрашен / Cover lackiert / Malowana obudowa:

